

テーブルプラン



HOTEL

グランデはがくれ

Grande Hagakure

会場案内図

[1階]

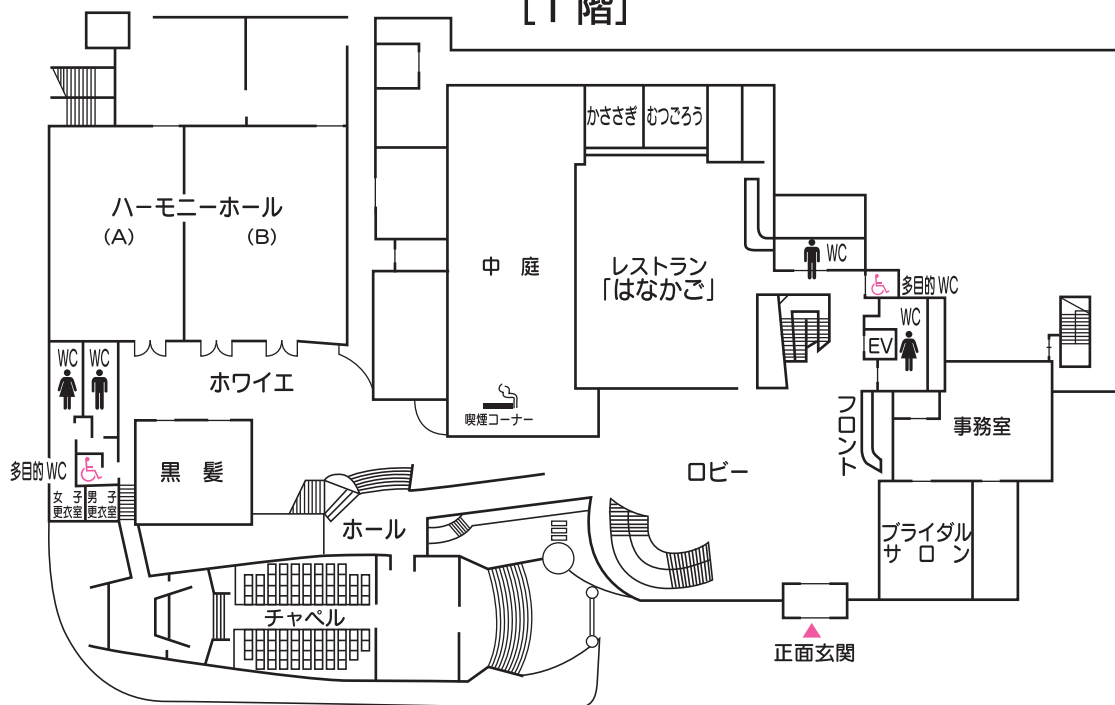

[2階]

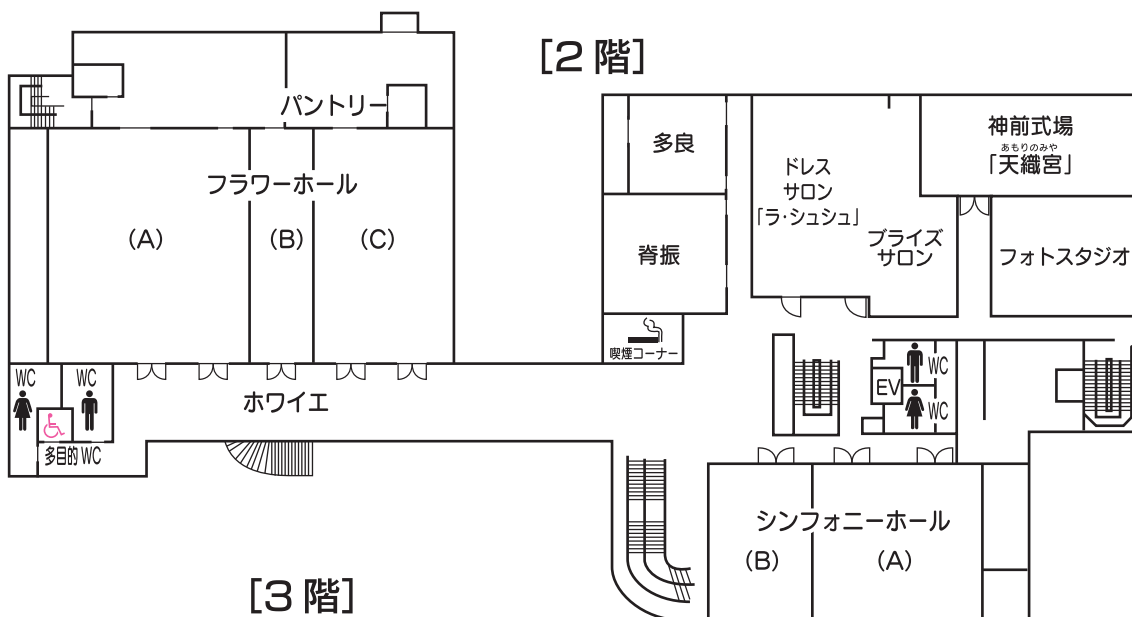

[3階]

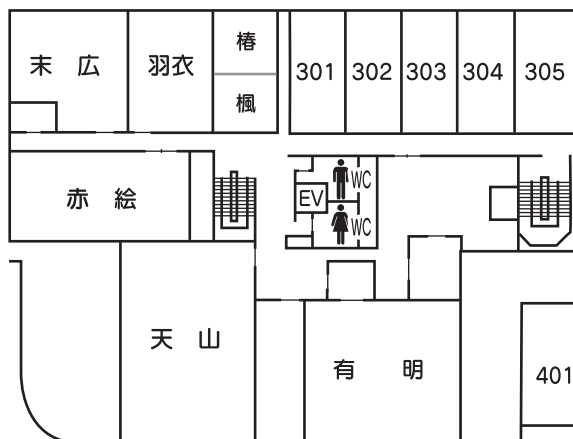

[4階]

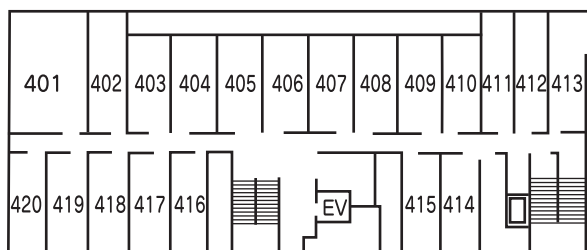

2F シンフォニーホール(180m²)

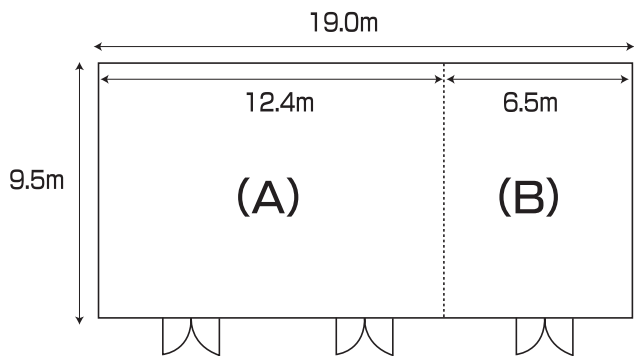

円卓 (最大10卓・100人)
円卓 (最大11卓・110人) ステージ無

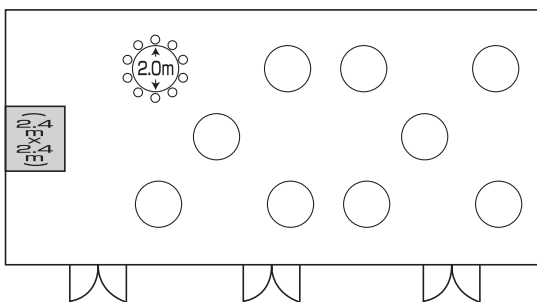

向い合せ(最大144人)

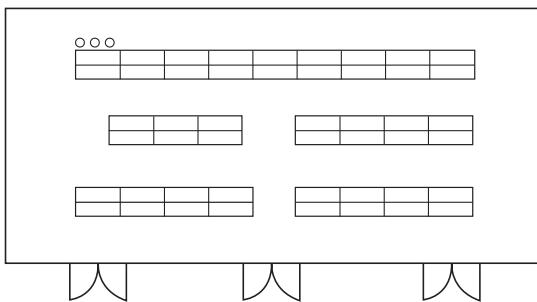

□の字型 A(最大48人)
□の字型 B(最大36人)

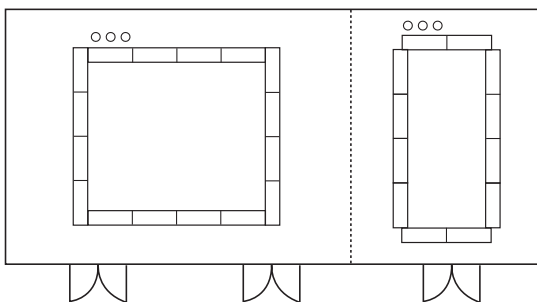

向い合せ A(最大90人)
向い合せ B(最大48人)

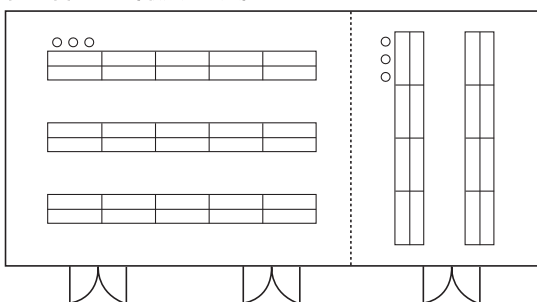

学校式(最大120人)

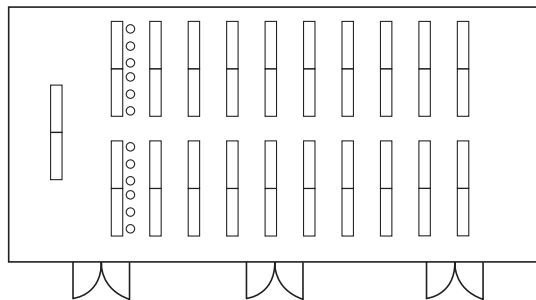

円卓 A (最大6卓・60人)
円卓 B (最大3卓・30人)

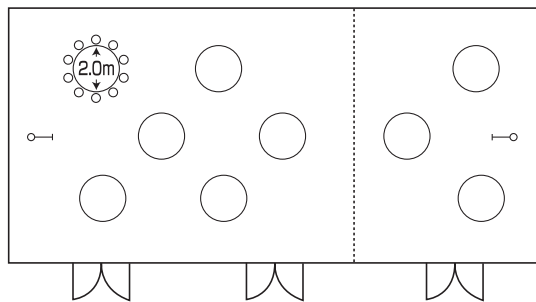

立食(最大130人)

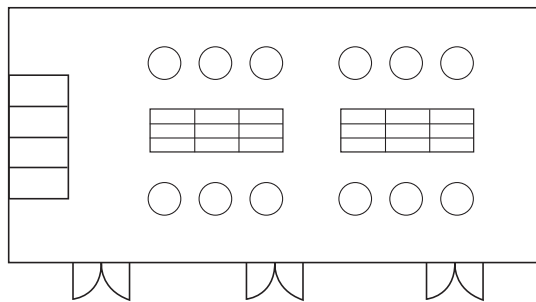

学校式 A(最大60人)
学校式 B(最大40人)

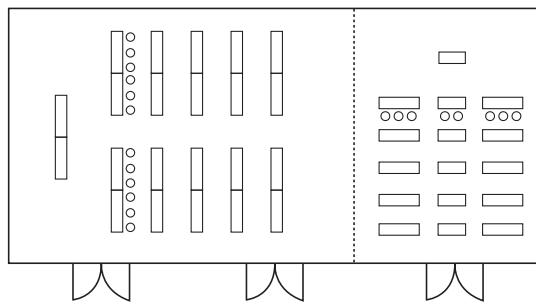

立食 A(最大90人)
立食 B(最大40人)

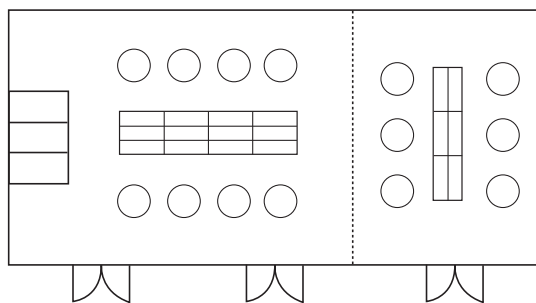

1F 黒髪の間 (44m²)

向い合せ (最大32人)

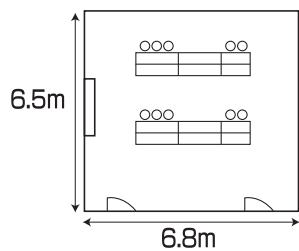

学校式 (最大27人)

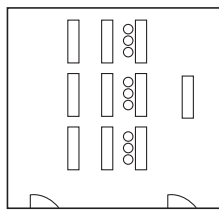

□の字 (最大24人)

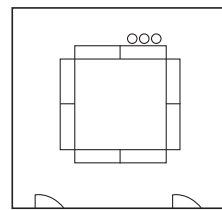

円卓 (最大2卓・24人)

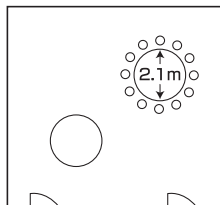

立食 (最大30人)

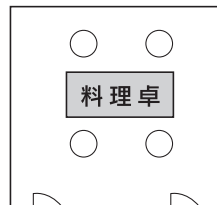

2F 脊振の間 (68m²)

向い合せ (最大36人)

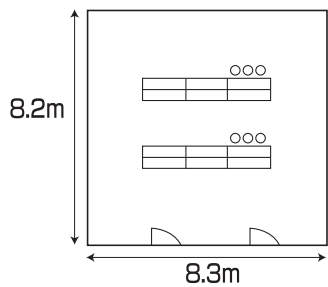

学校式 (最大36人)

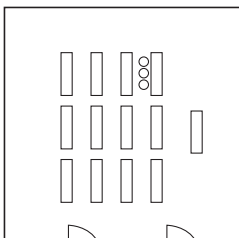

□の字 (最大30人)

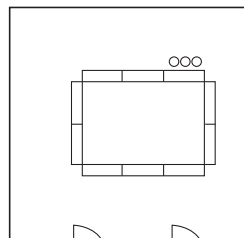

円卓 (最大3卓・30人)

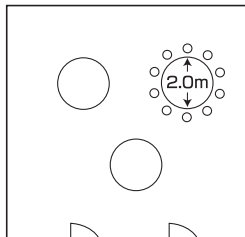

立食 (最大40人)

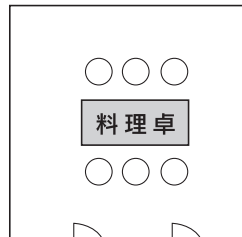

2F 多良の間 (46m²)

向い合せ (最大32人)

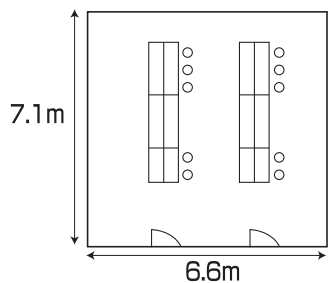

学校式 (最大27人)

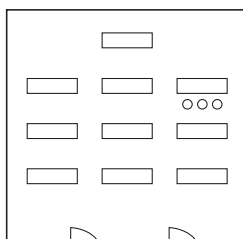

□の字 (最大24人)

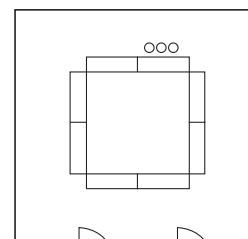

円卓 (最大2卓・20人)

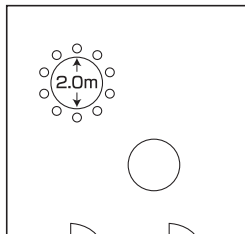

立食 (最大30人)

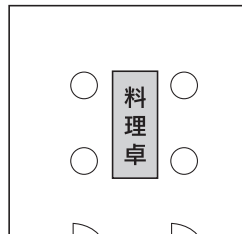

2F フラワーホール(450m²)

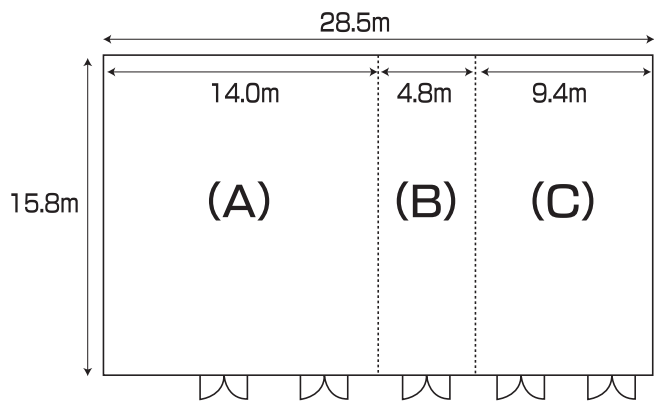

円卓(最大26卓・312人)

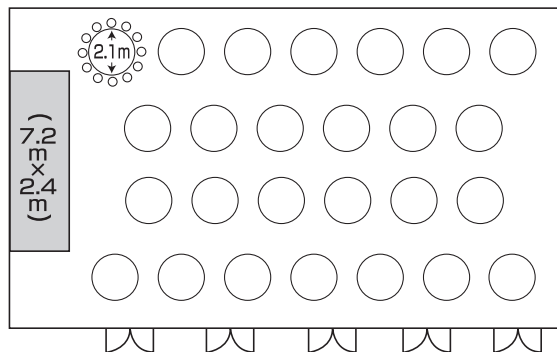

向い合せ(最大330人)

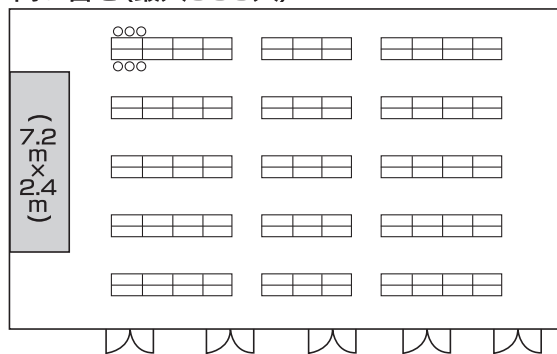

□の字型 AB (最大78人) C(最大54人)
A(BC)(最大60人)

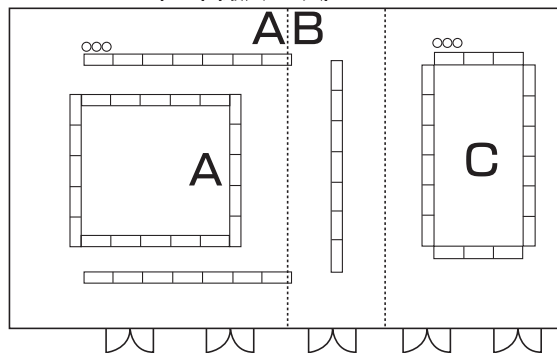

立食 AB (最大200人)
C (最大100人)

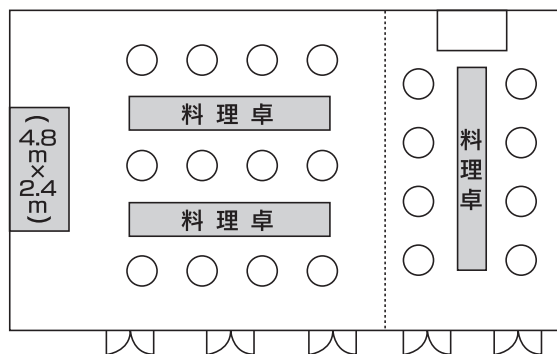

学校式(最大324人)

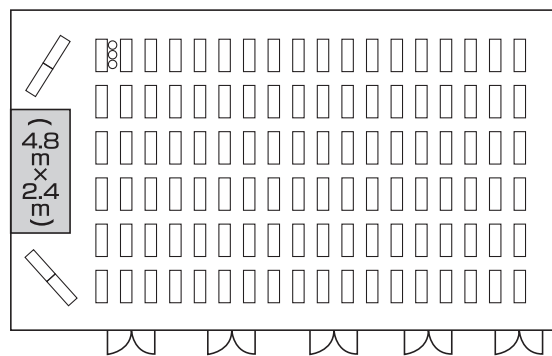

学校式A(BC)(最大144人)

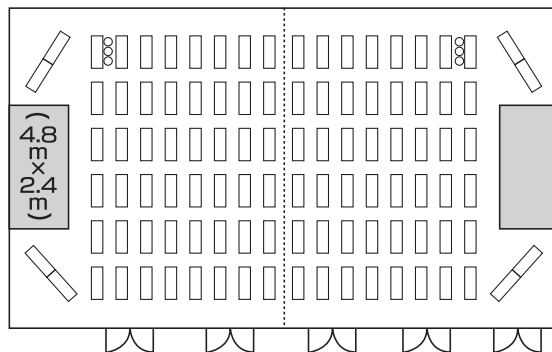

立食(最大400人)

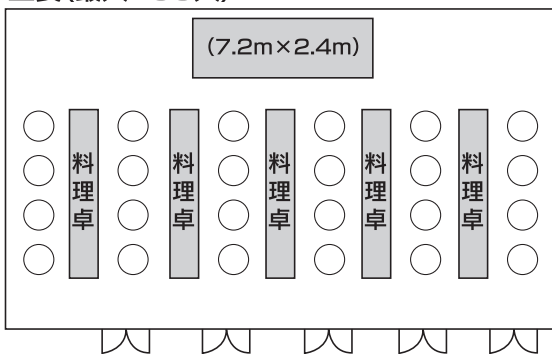

学校式 AB (最大198人)
学校式 C (最大96人)

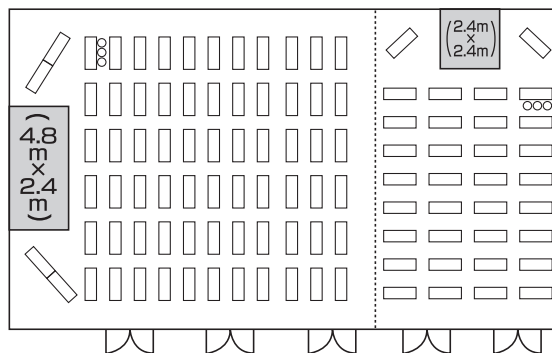

向い合せ AB (最大210人)
C (最大108人)

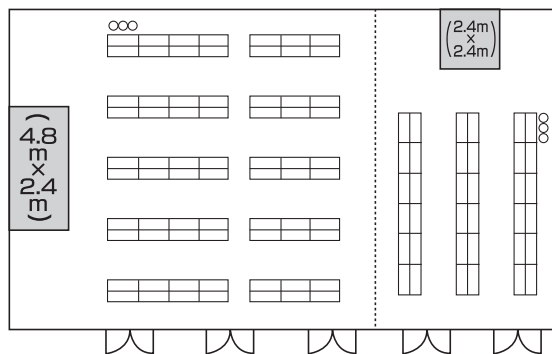

1F ハーモニーホール(331m²)

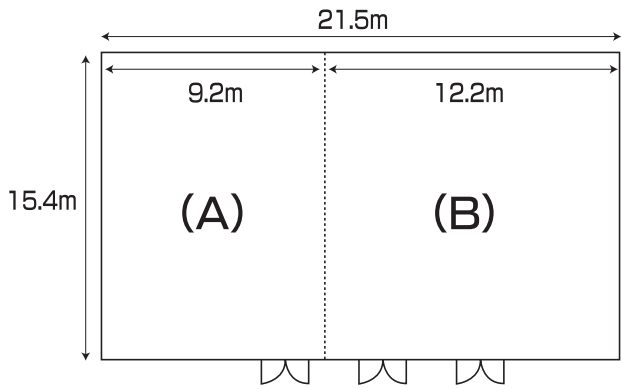

学校式(最大234人)

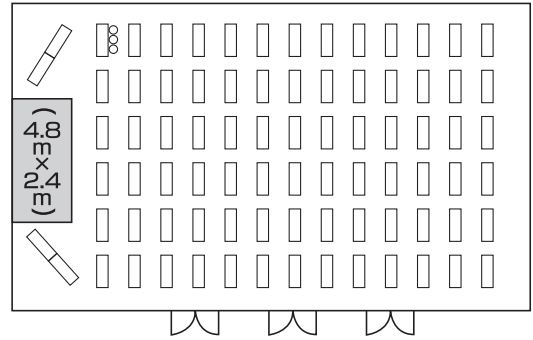

円卓(最大18卓・216人)

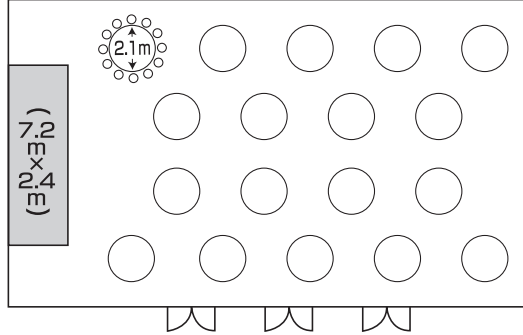

円卓 A (最大6卓・72人)
B (最大9卓・108人)

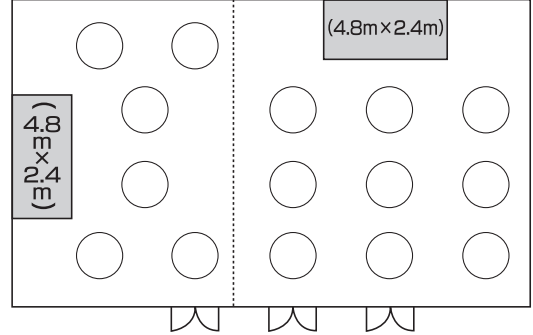

向い合わせ(最大240人)

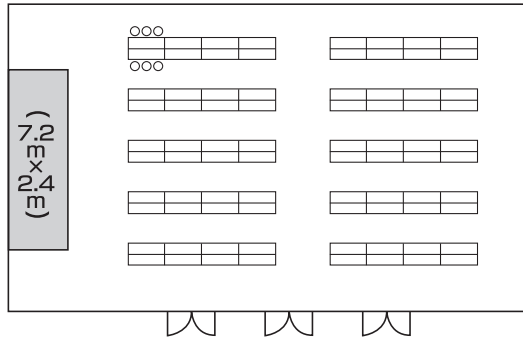

立食(最大300人)

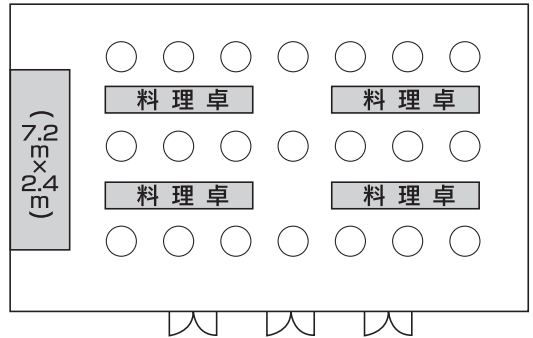

□の字型 A (最大54人)
B (最大60人)

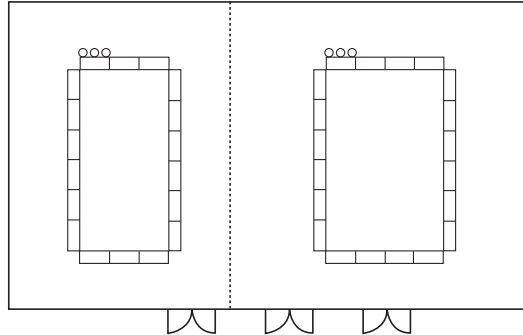

学校式 A (最大96人)
B (最大117人)

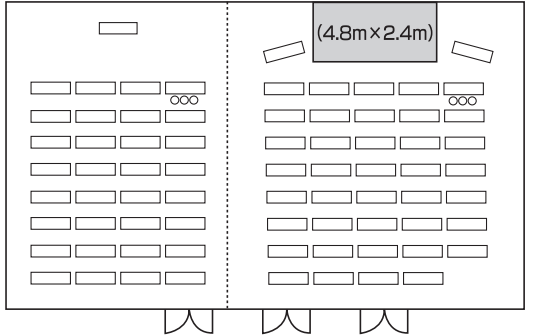

向い合わせ A (最大108人)
B (最大120人)

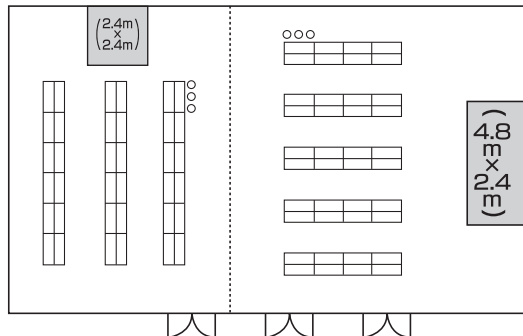

立食 A (最大100人)
B (最大150人)

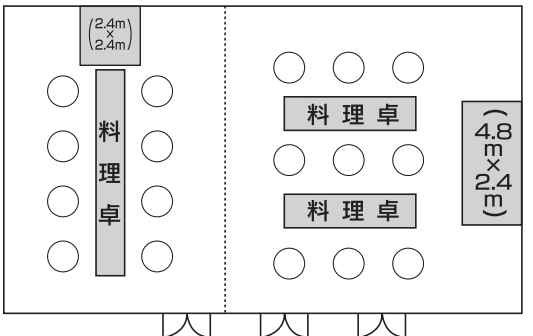

3F 末広(21畳)

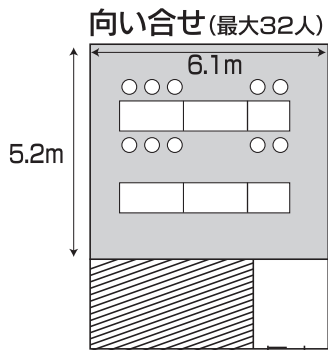

3F 羽衣の間(15畳)

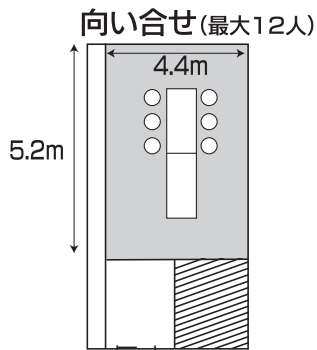

3F 赤絵の間(30畳)

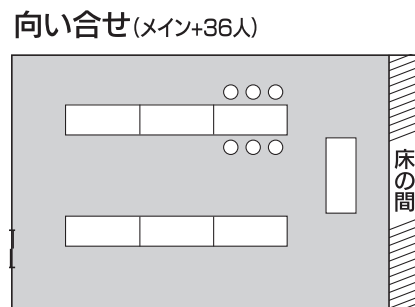
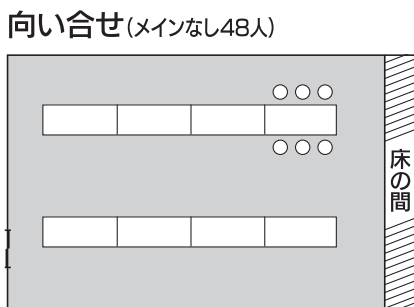
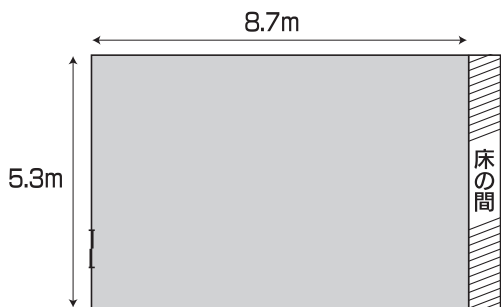

3F 有明の間(50畳)

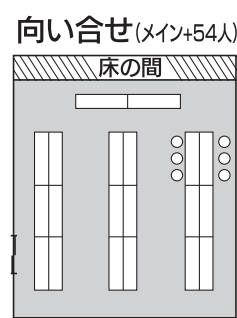
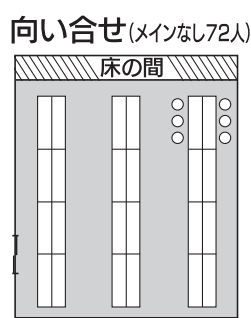
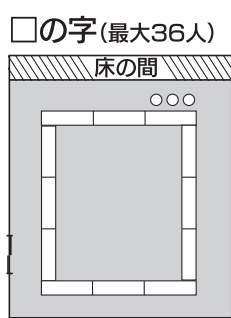
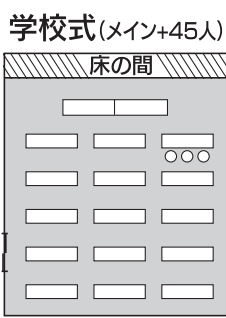
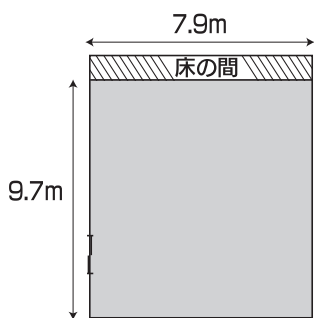

3F 天山の間(112㎡)

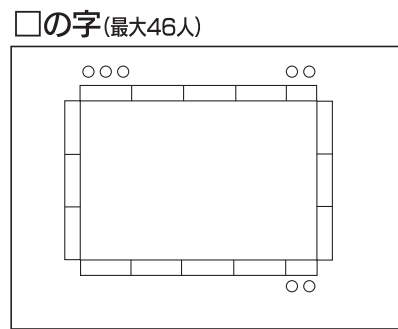
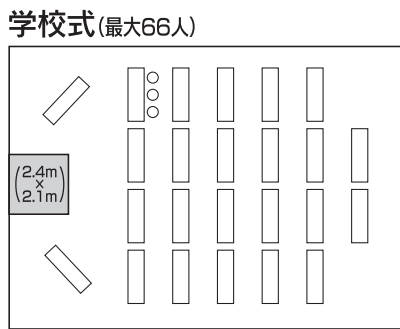
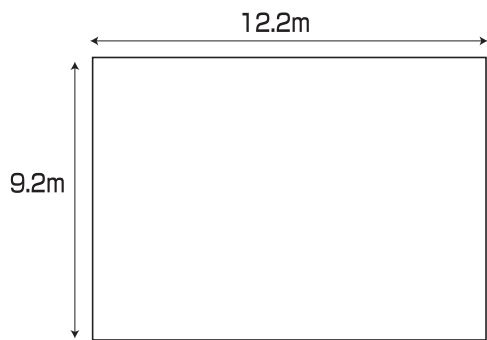

立食(最大80人)

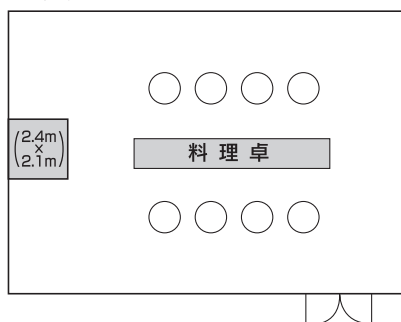

向い合わせ(メイン+66人)

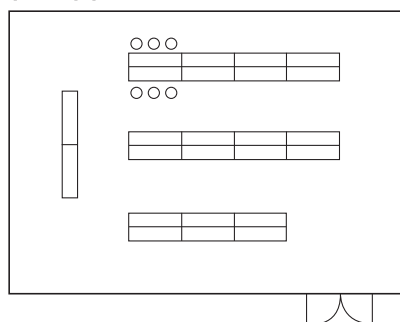

円卓(最大5卓・50人)

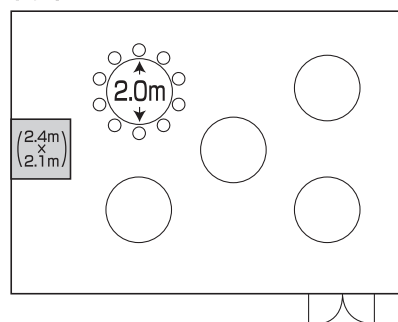

ご希望のレイアウトがございましたら
お気軽にご相談下さいませ。

ホテルご案内

4F	客室/401~420(洋室)		
3F	客室/301~305(和室)	会場/天山(洋室) 赤絵(和室) 羽衣(和室)	有明(和室) 末広(和室) 楓・椿(和室)
2F	神前式場 <small>あもりのみや</small> 「天織宮」 フォトスタジオ プライズサロン ドレスサロン「ラ・シュシュ」	会場/フラワーホール(洋室) シンフォニーホール(洋室) 脊振(洋室) 多良(洋室)	
1F	フロント レストラン「はなご」 ブライダルサロン	ロビー かささぎ(和室) 更衣室(ロッカー室)	チャペル むつごろう(和室) 会場/ハーモニーホール(洋室) 黒髪(洋室)

ご案内図

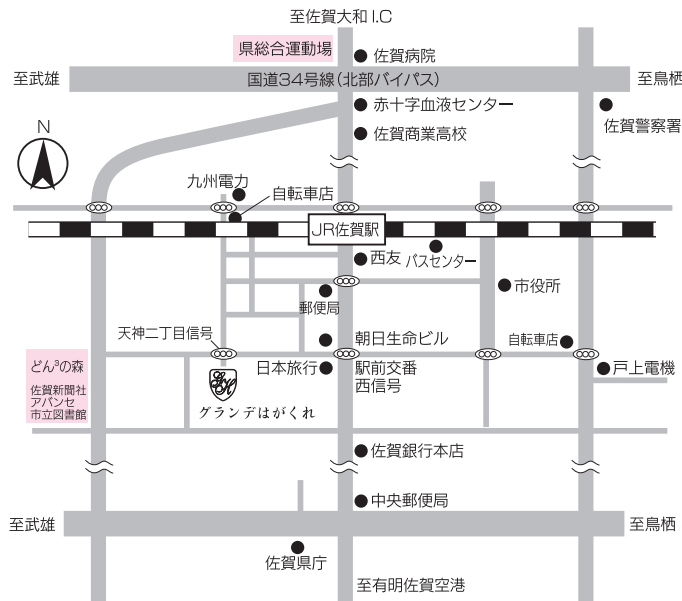

交通のご案内

- JR博多駅から電車で37分・JR佐賀駅から徒歩6分
 - 福岡空港から高速バスで70分・佐賀駅バスセンターから徒歩8分 ●有明佐賀空港からバスで35分・佐賀駅バスセンターから徒歩8分 ●有明佐賀空港から車で20分
 - 長崎自動車道「佐賀大和.I.C」から車で15分
- ※天神二丁目信号がホテル入口です。
■駐車場250台完備



グランデはがくれ
Grande Hagakure

〒840-0815 佐賀市天神2丁目1番36号
TEL 0952・25・2212
FAX 0952・24・2727
<http://www.grande-hagakure.com>