

# テーブルプラン



HOTEL

グランデはがくれ

*Grande Hagakure*

# 会場案内図

## [1階]

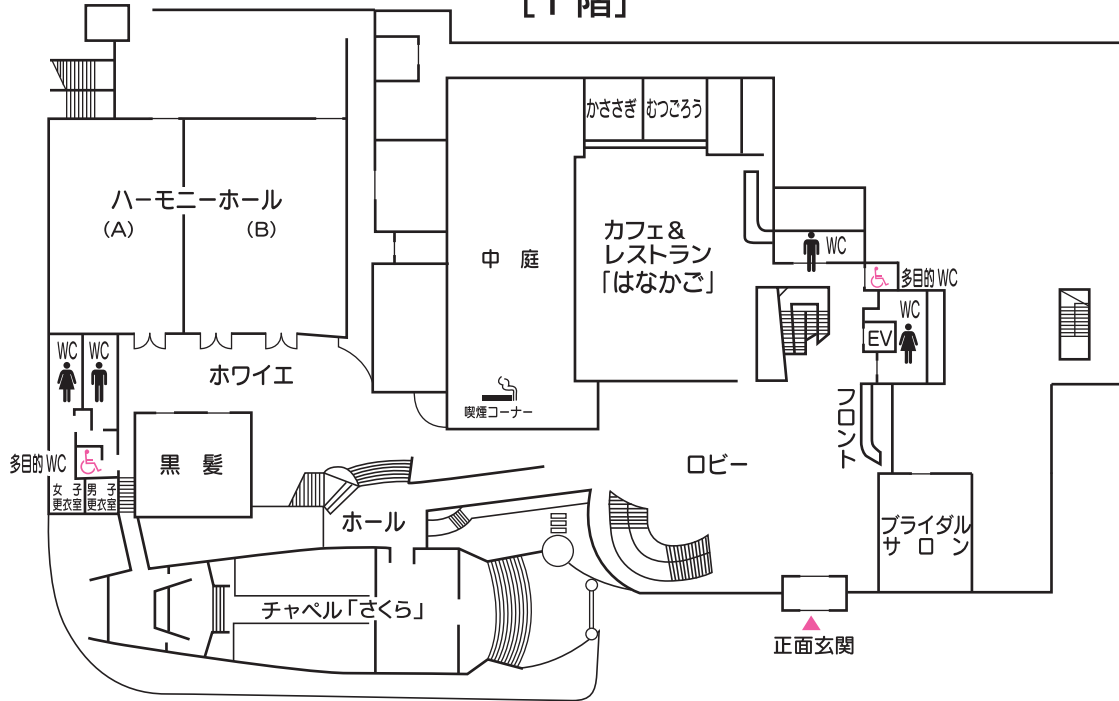

## [2階]

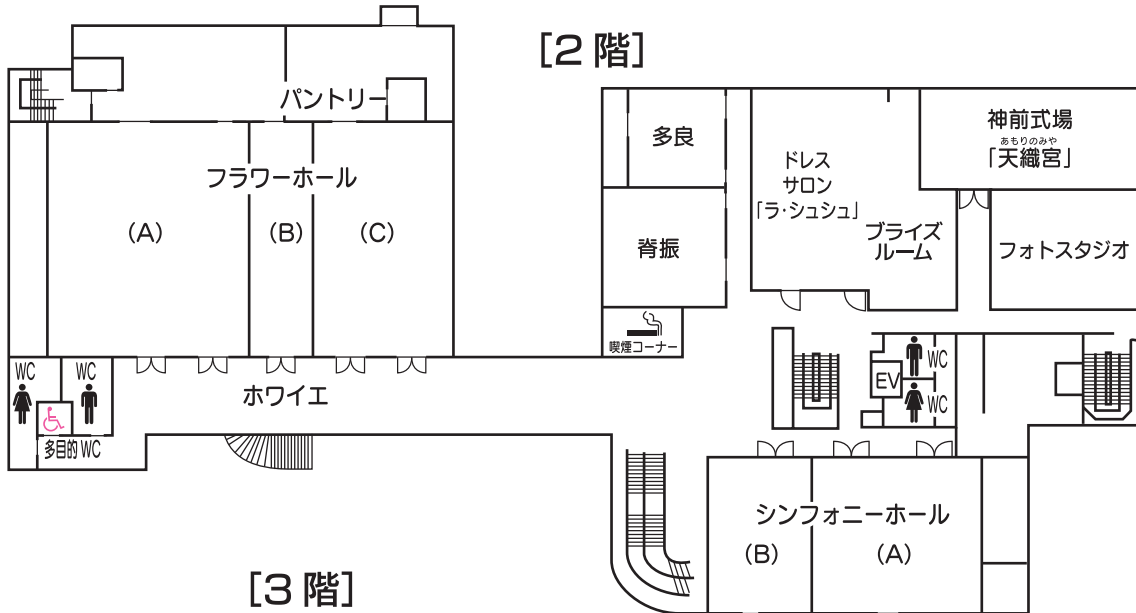

## [3階]

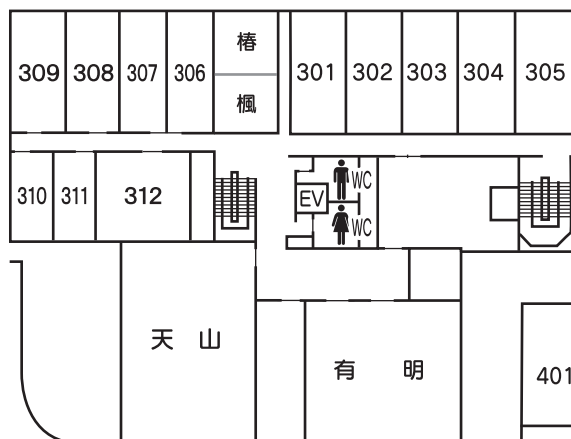

## [4階]

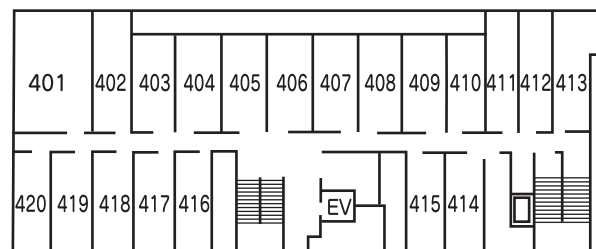

# 2F シンフォニーホール(180m<sup>2</sup>)

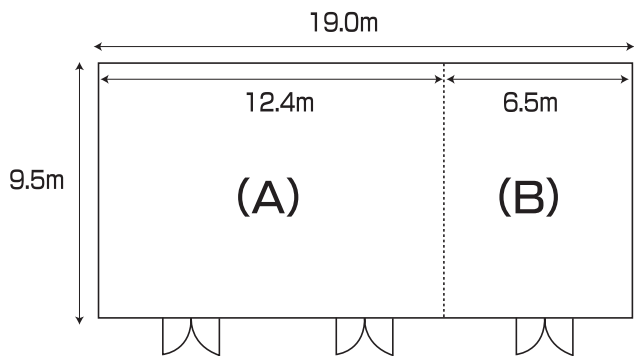

円卓 (最大10卓・100人)  
円卓 (最大11卓・110人) ステージ無

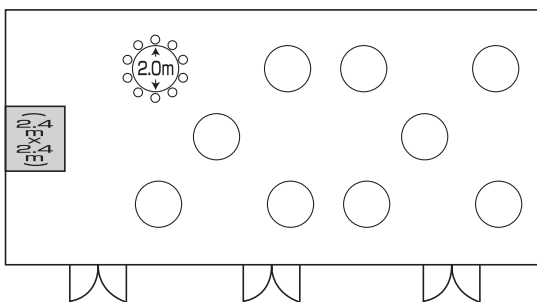

向い合せ(最大144人)

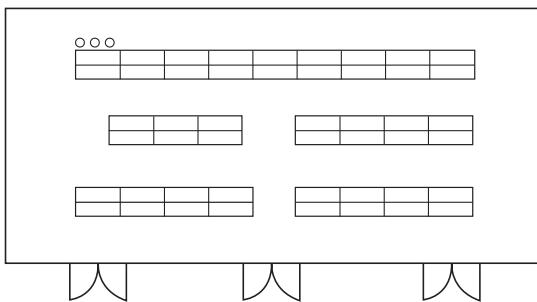

□の字型 A(最大48人)  
□の字型 B(最大36人)

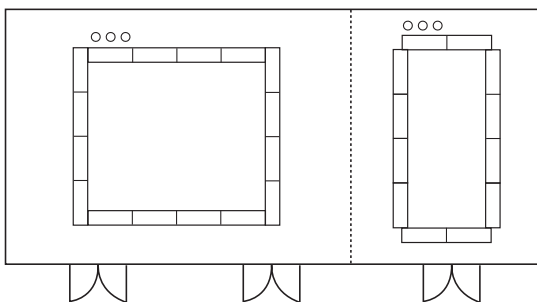

向い合せ A(最大90人)  
向い合せ B(最大48人)

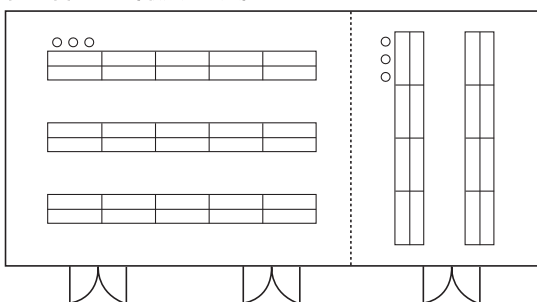

学校式(最大120人)

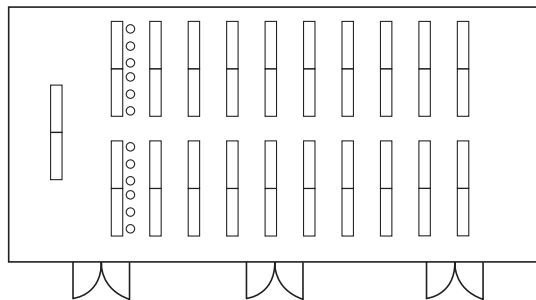

円卓 A (最大6卓・60人)  
円卓 B (最大3卓・30人)

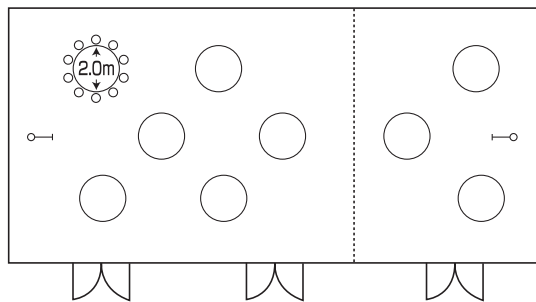

立食(最大130人)

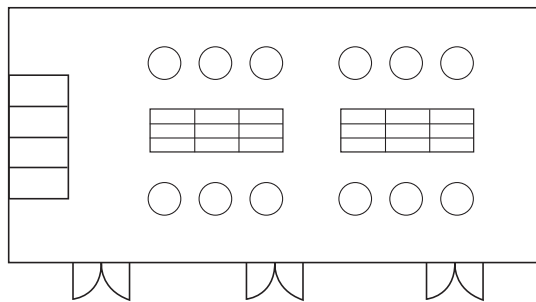

学校式 A(最大60人)  
学校式 B(最大40人)

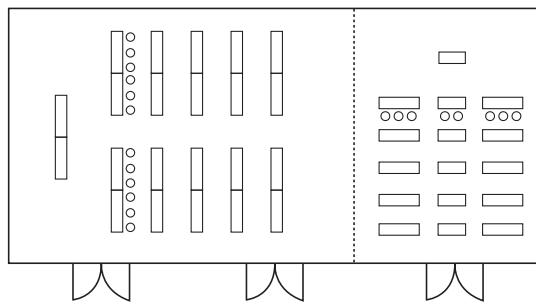

立食 A(最大90人)  
立食 B(最大40人)

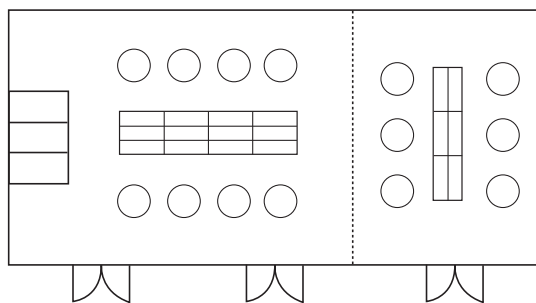

## 1F 黒髪の間 (44m<sup>2</sup>)

向い合せ (最大32人)

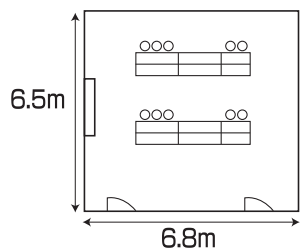

学校式 (最大27人)

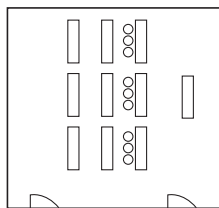

□の字 (最大24人)

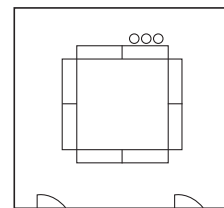

円卓 (最大2卓・24人)

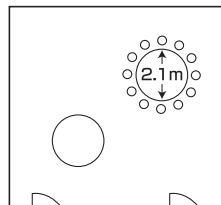

立食 (最大30人)

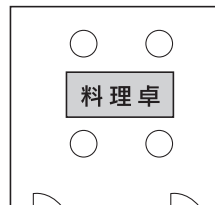

## 2F 脊振の間 (68m<sup>2</sup>)

向い合せ (最大36人)

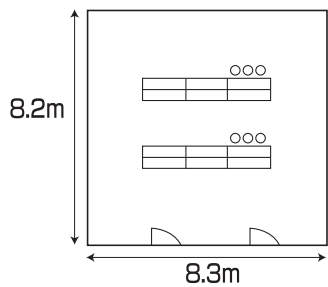

学校式 (最大36人)

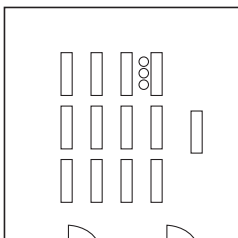

□の字 (最大30人)

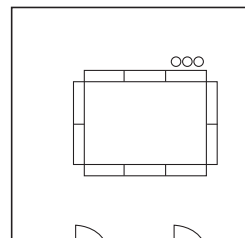

円卓 (最大3卓・30人)

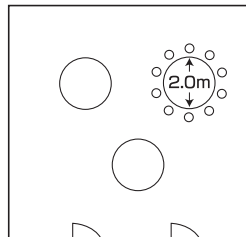

立食 (最大40人)

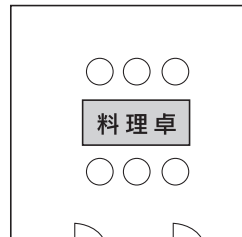

## 2F 多良の間 (46m<sup>2</sup>)

向い合せ (最大32人)

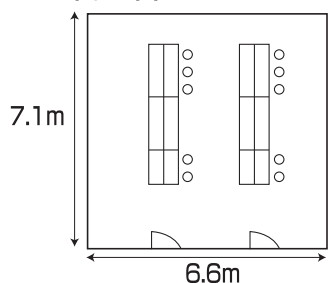

学校式 (最大27人)

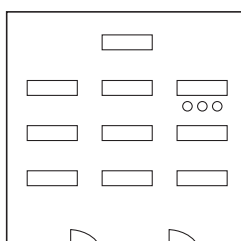

□の字 (最大24人)

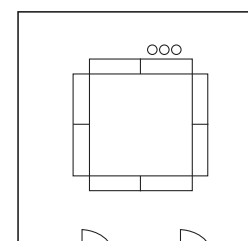

円卓 (最大2卓・20人)

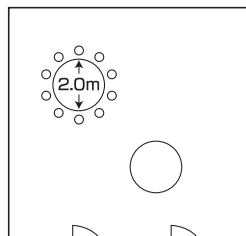

立食 (最大30人)

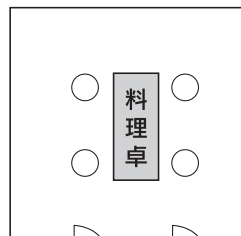

# 2F フラワーホール(450m<sup>2</sup>)

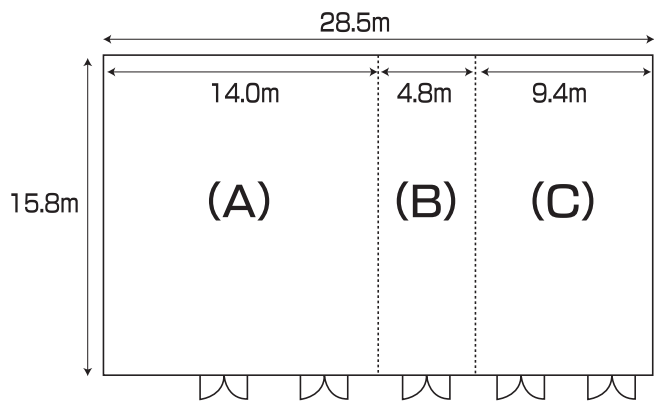

円卓(最大26卓・312人)

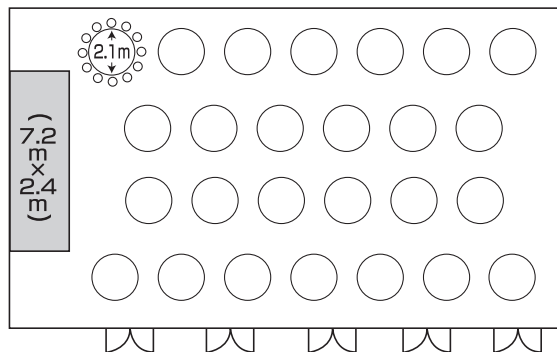

向い合せ(最大330人)

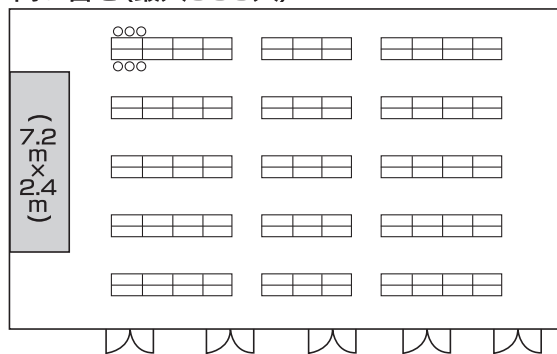

□の字型 AB (最大78人) C(最大54人)  
A(BC)(最大60人)

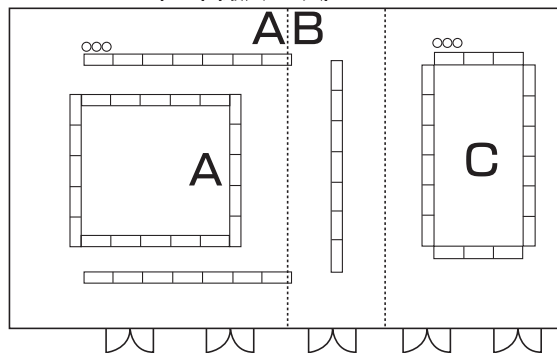

立食 AB (最大200人)  
C (最大100人)

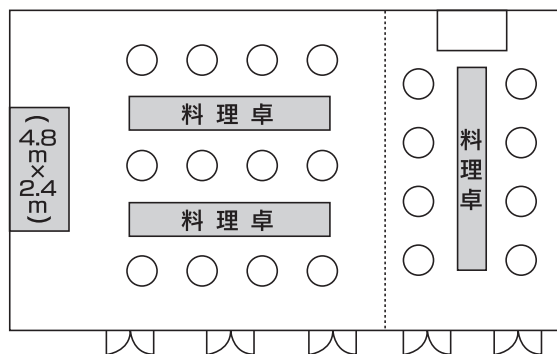

学校式(最大324人)

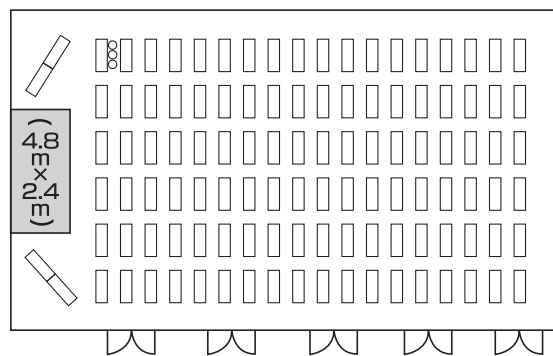

学校式A(BC)(最大144人)

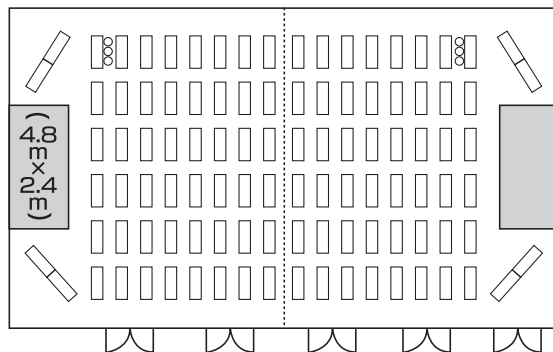

立食(最大400人)

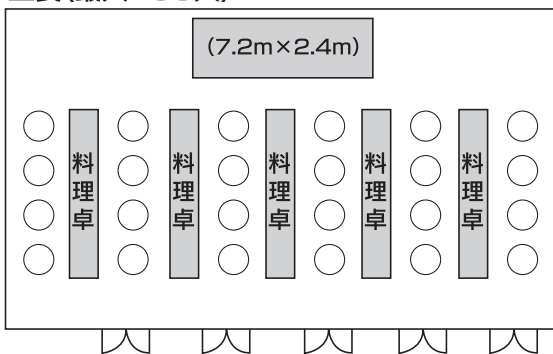

学校式 AB (最大198人)  
学校式 C (最大96人)

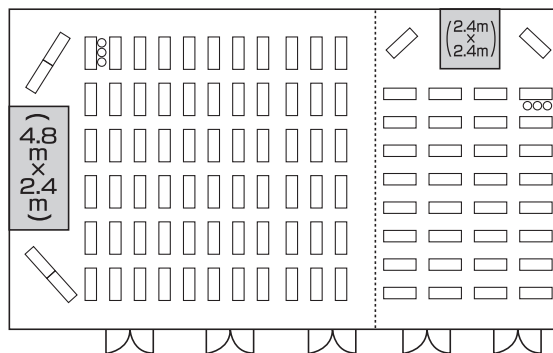

向い合せ AB (最大210人)  
C (最大108人)

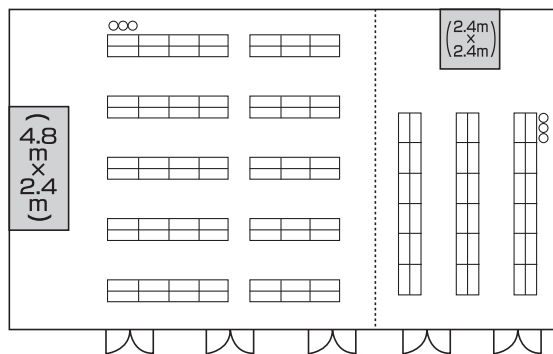

# 1F ハーモニーホール(331m<sup>2</sup>)

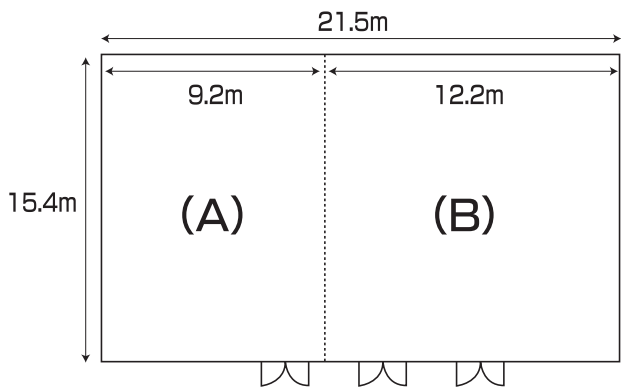

円卓(最大18卓・216人)

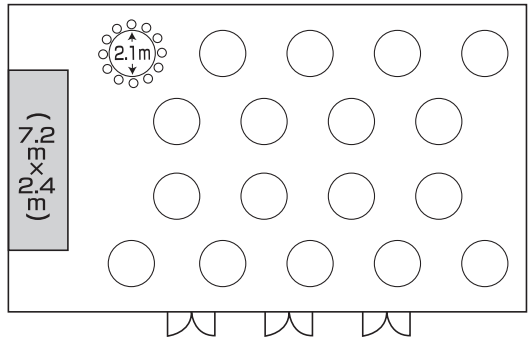

向い合わせ(最大240人)

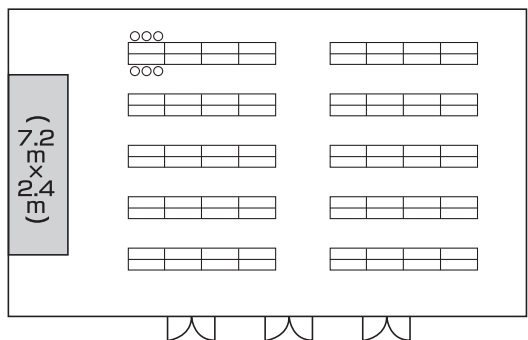

□の字型 A (最大54人)  
B (最大60人)

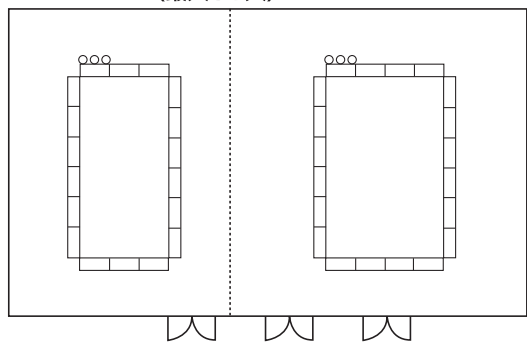

向い合わせ A (最大108人)  
B (最大120人)

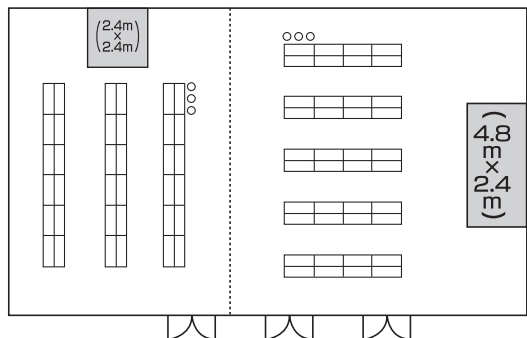

学校式(最大234人)

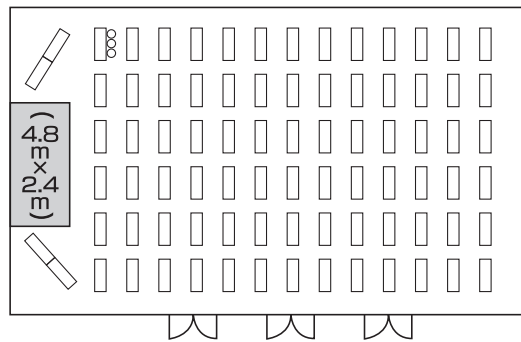

円卓 A (最大6卓・72人)  
B (最大9卓・108人)

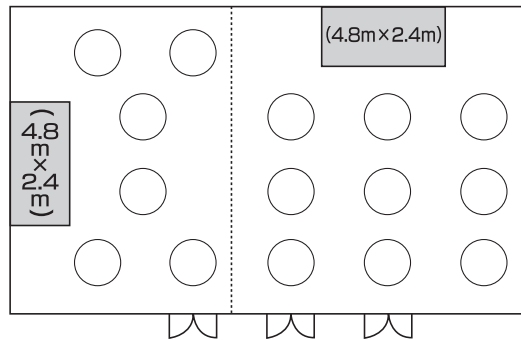

立食(最大300人)

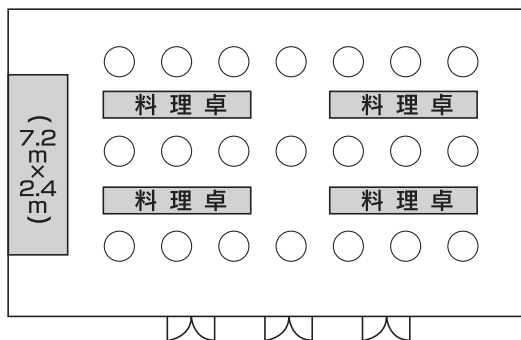

学校式 A (最大96人)  
B (最大117人)

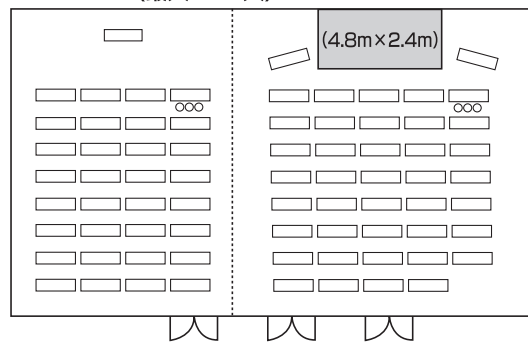

立食 A (最大100人)  
B (最大150人)

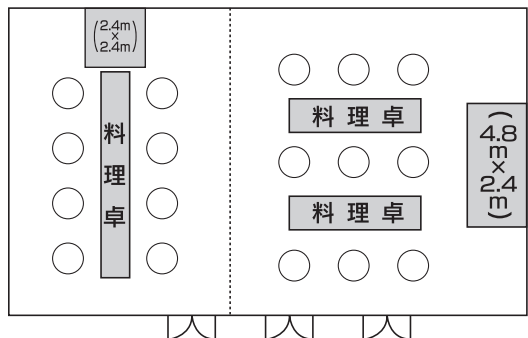

### 3F 椿・楓(12畳)

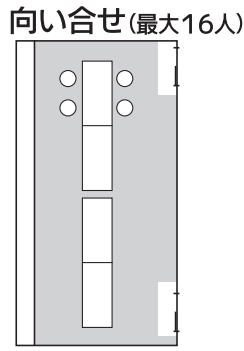
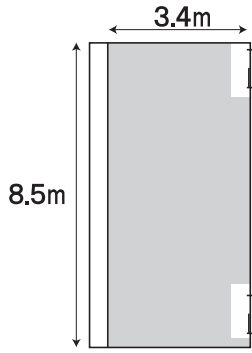

### 3F 有明の間(90㎡)

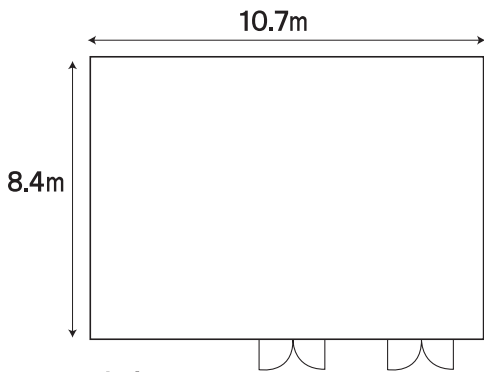

学校式(最大45人)

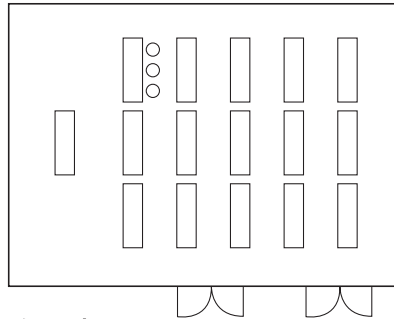

□の字(最大42人)

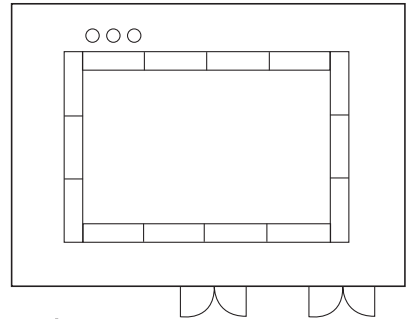

立食(最大60人)

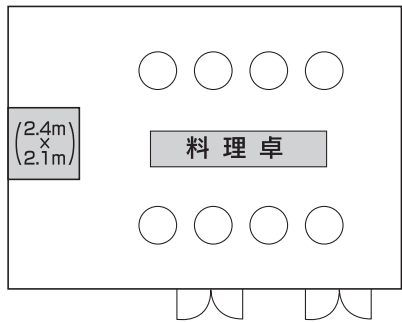

向い合わせ(最大48人)

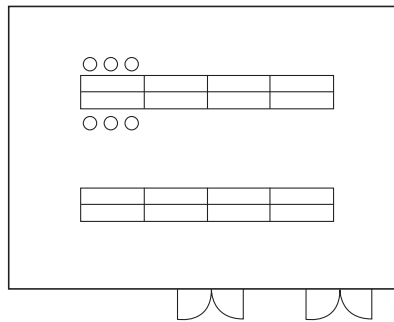

円卓(最大4卓・40人)

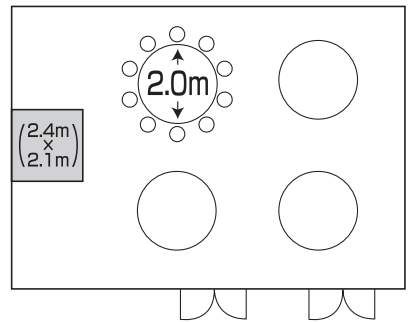

### 3F 天山の間(112㎡)

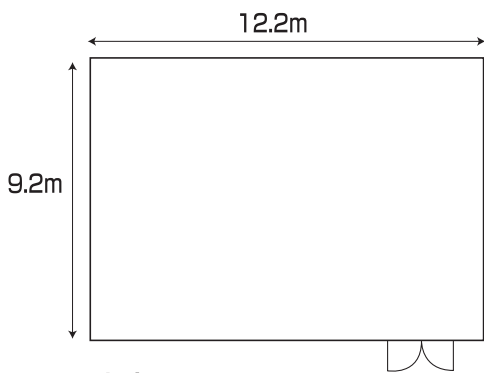

学校式(最大66人)

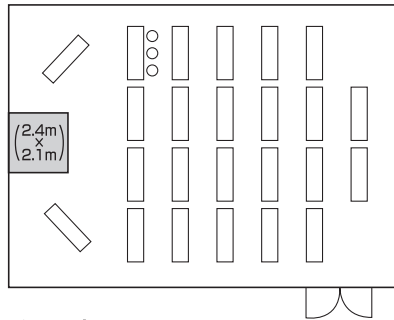

□の字(最大46人)

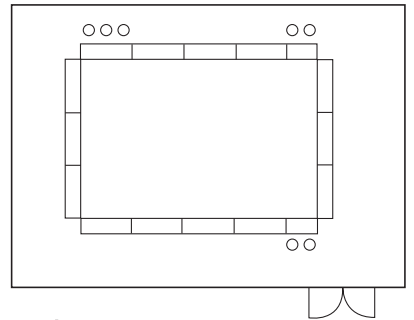

立食(最大80人)

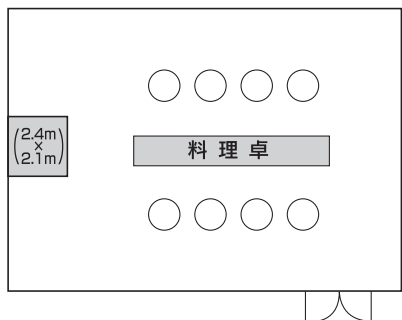

向い合わせ(メイン+66人)

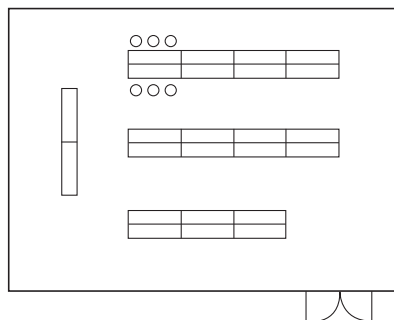

円卓(最大5卓・50人)

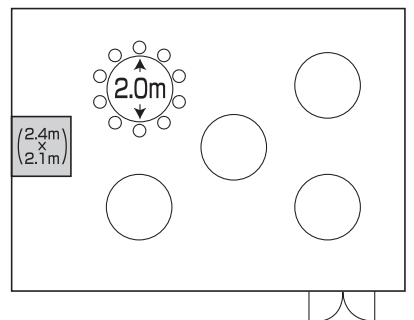

ご希望のレイアウトがございましたら  
お気軽にご相談下さいませ。

ホテル  
ご案内

4F 客室

3F 客室

2F

あもりのみや  
神前式場「天織宮」 フォトスタジオ  
ブライズルーム ドレスサロン「ラ・シュシュ」

会場／フラワーホール  
シンフォニーホール  
脊振 多良

1F

フロント  
カフェ&レストラン「はなかご」  
ブライダルサロン

ロビー  
かささぎ むつごろう  
更衣室(ロッカー室)

チャペル「さくら」  
会場／ハーモニーホール  
黒髪

ご案内図

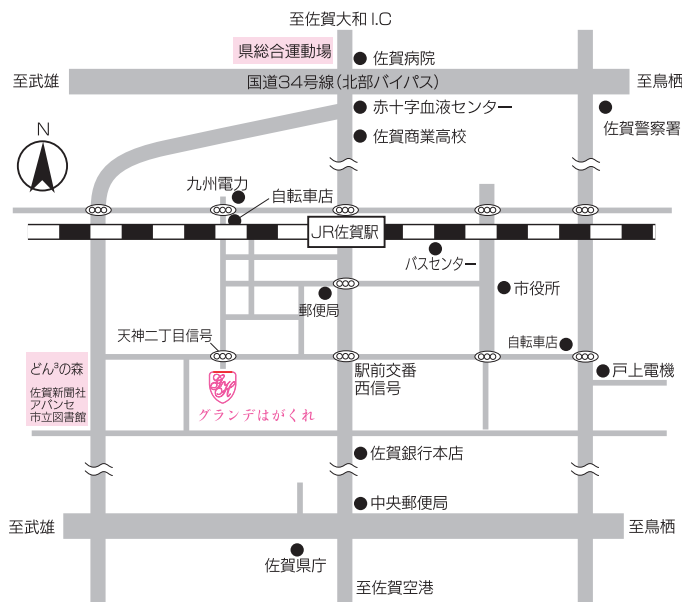

交通のご案内

- JR博多駅から電車で37分・JR佐賀駅から徒歩6分
- 福岡空港から高速バスで70分・佐賀駅バスセンターから徒歩8分 ● 佐賀空港からバスで35分・佐賀駅バスセンターから徒歩8分 ● 佐賀空港から車で20分
- 長崎自動車道「佐賀大和I.C」から車で15分
- ※ 天神二丁目信号がホテル入口です。
- 駐車場170台完備



グランデはがくれ

Grande Hagakure

〒840-0815 佐賀市天神2丁目1番36号  
TEL 0952・25・2212  
FAX 0952・24・2727  
<http://www.grande-hagakure.com>